A close-up photograph of four hands of different skin tones (light, medium, and dark) gripping a thick white rope. The hands are positioned horizontally across the frame, with the rope extending from the left to the right. The background is a plain, light grey.

KA-kuvaukset, Palvelukerros Ver. 5.0

27.10.2020

**Arja Nyrhinen, Jari Kokko, Mikko Rajala, Kasper
Norismaa**

Saate

Mitä?

- Kooste Palvelukerroksen keskeisimmistä yhdenmukaistetuista arkkitehtuurikuvauksista sekä uudesta Lausunto ja kuuleminen –sovelluksesta (myöhemmin LaKu). Uudistetut Palvelukerroksen sovelluspalvelumäärittelyt

Miksi?

- Arkkitehtuuri- ja sidosryhmien katselmointia, kommentointia ja suositusta Hankeryhmän hyväksyntää varten

Miten?

- Keskeisimmät tiedostomuotoiset KA-kuvaukset [@Tiimeri](#)
- KA-kuvauskooste [@Innokylä](#)
- Kaikki JHS179 –viitekehyksen mukaiset KA-kuvaukset [@Arkkitehtuuripankki](#) ([Palvelukerros](#) ja [Palvelukokonaisuudet](#))

Sisällysluettelo

- Kokonaisarkkitehtuuri
- Toiminta-arkkitehtuuri
- Tietoarkkitehtuuri
- Tietojärjestelmäarkkitehtuuri



Kokonaisarkkitehtuuri

Tiekartta – KA-työ

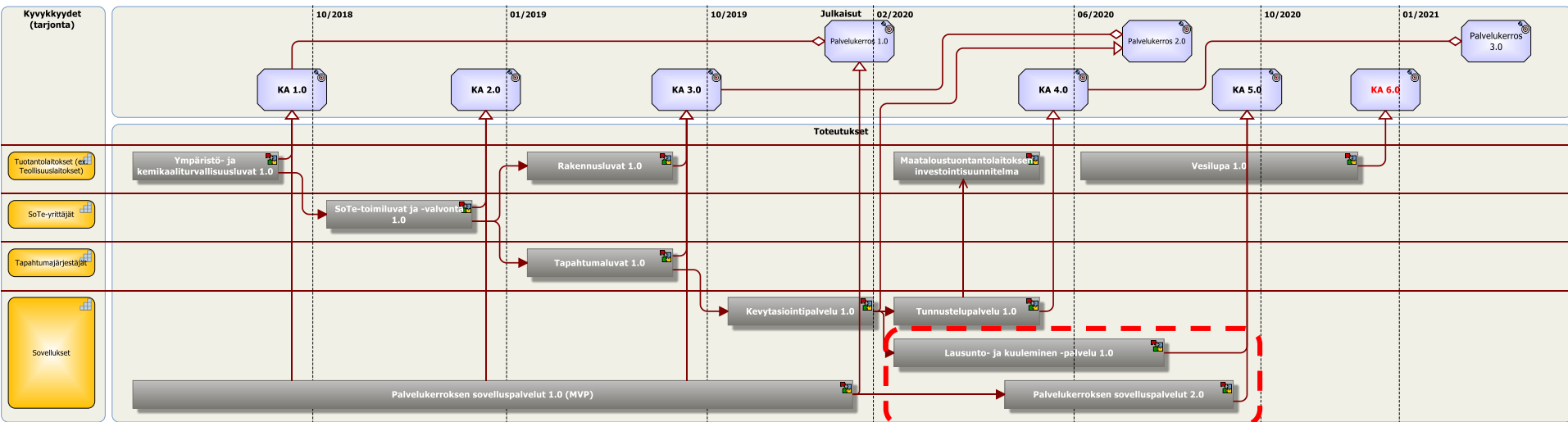

KA-kuvaukset

Palvelukerroksen kaikki JHS179 -viitekehyksen kattavat kuvaukset ovat nähtävissä Arkkitehtuuripankista (kts. linkit s. 2)

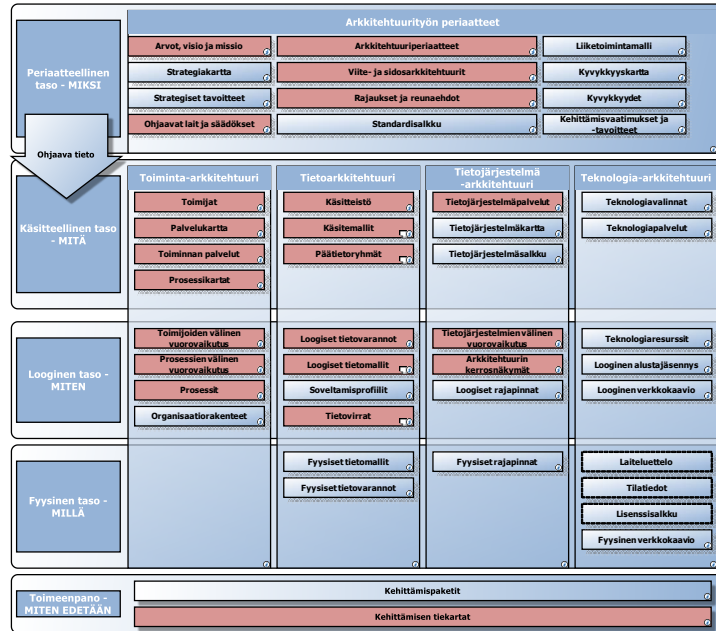

Kerrosnäkymä (1/2)

Kokonaiskuva Palvelukerroksesta

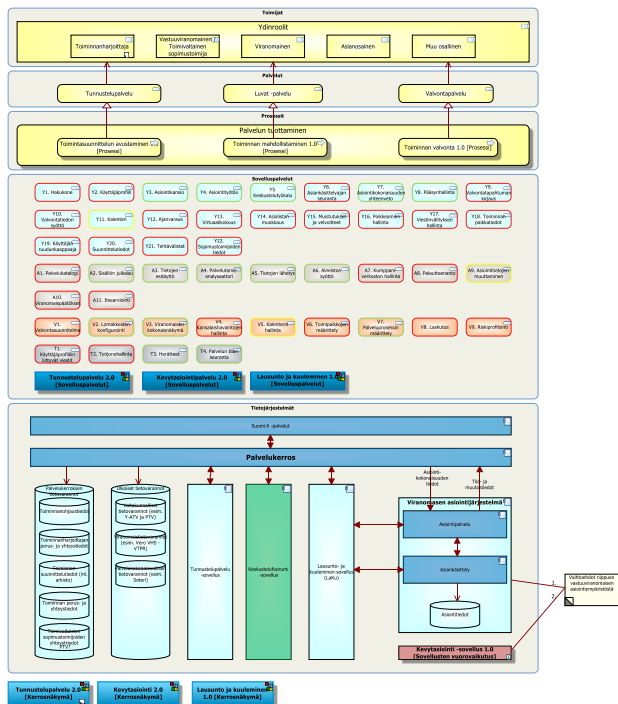

Kerrosnäkymä (2/2)

Kokonaiskuva LaKu -sovelluksesta

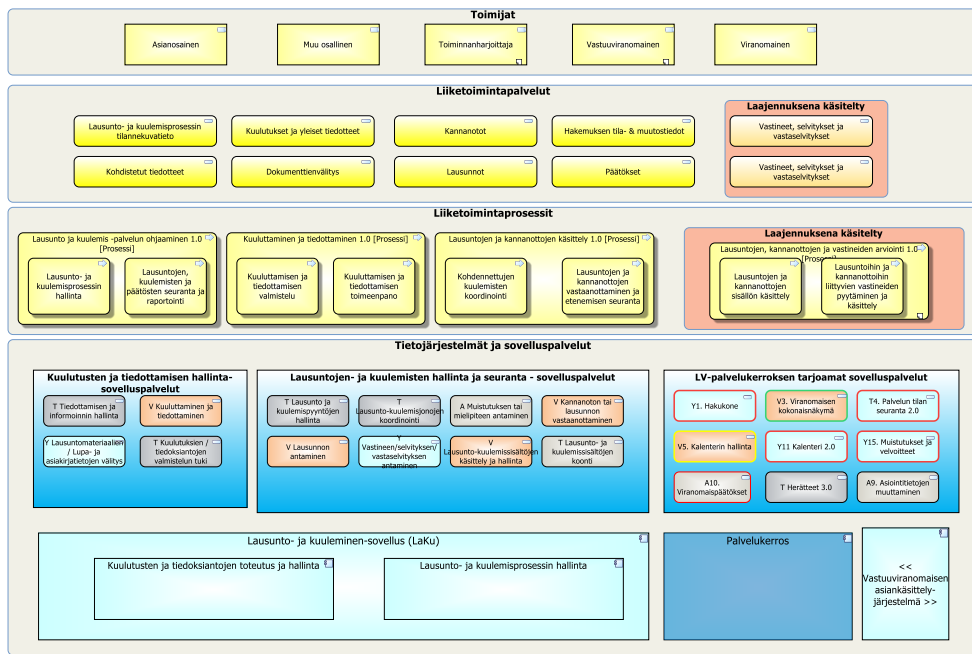

Lausuminen ja kuuleminen (Kerrosnäkyä prosessitilain)

- Toimijat
- Toimijoiden välinen vuorovaikutus
- Palvelukartta
- Toiminnan palvelut
- Prosessikartat
- Prosessien välinen vuorovaikutus
- Prosessit
- Organisaatorakenteet

Toiminta-arkkitehtuuri

Toimijat

Palvelukerroksen ydinryhmät/-roolit

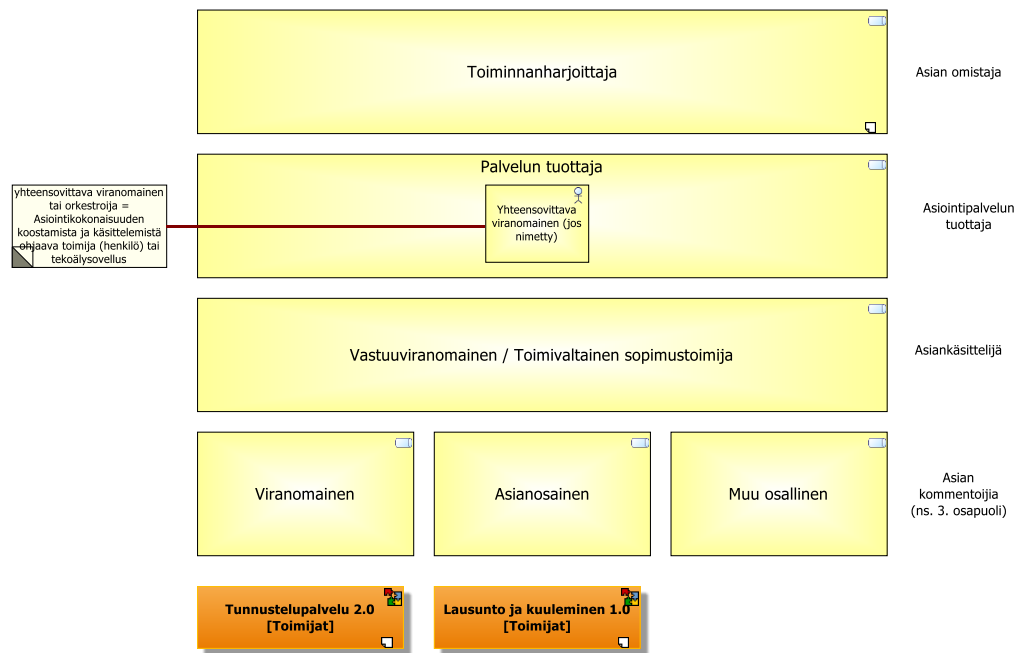

Toimijoiden vuorovaikutus (1/2)

Palvelukerroksen ydinryhmien/-roolien väliset vuorovaikutukset

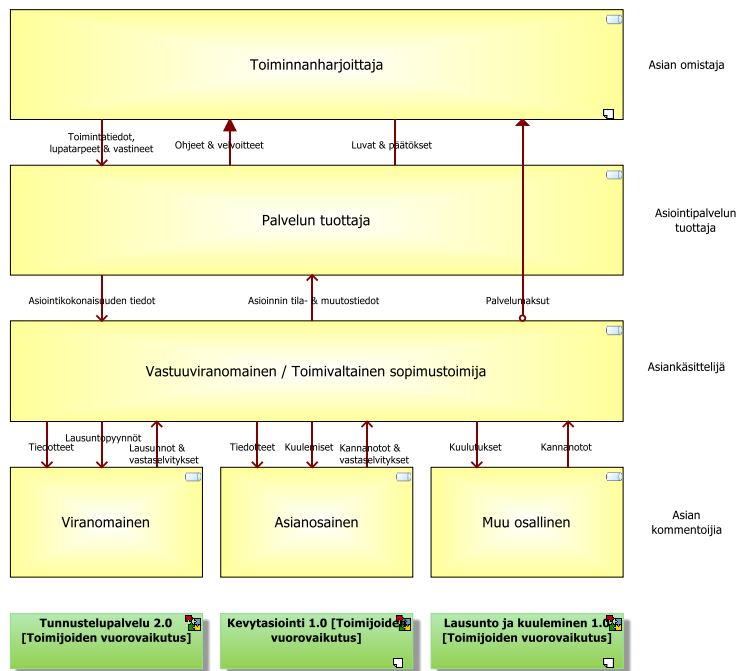

Toimijoiden vuorovaikutus (2/2)

LaKu –toimijoiden väliset vuorovaikutukset

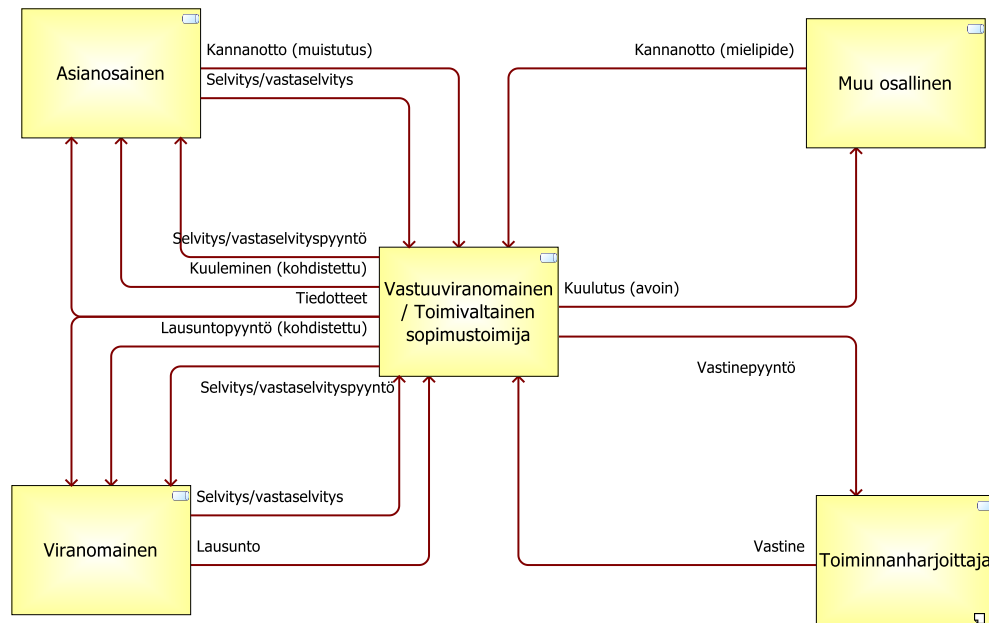

Palvelukartta (1/2)

Palvelukerroksen tuottamat hyödykkeet

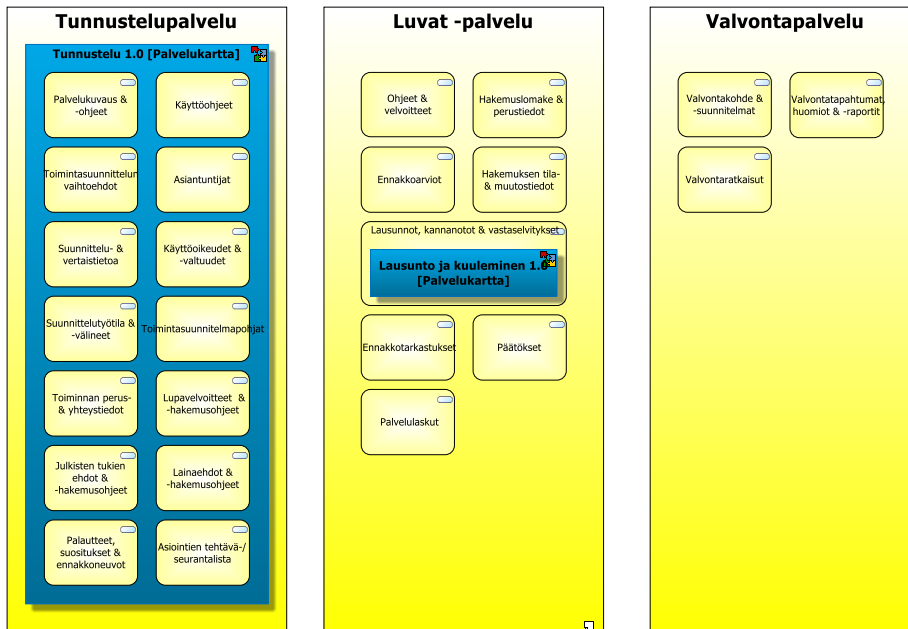

Palvelukartta (2/2)

LaKu –sovelluksen tuottamat hyödykkeet



Toiminnan palvelut (1/2)

Palvelun tuottaminen -prosessien tuottamat hyödykkeet

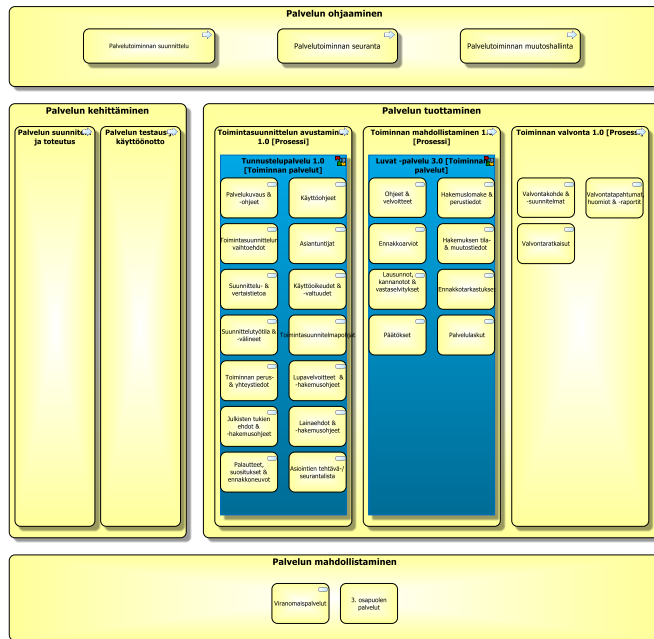

Toiminnan palvelut (1/2)

Toiminnan mahdollistaminen –prosessien tuottamat hyödykkeet

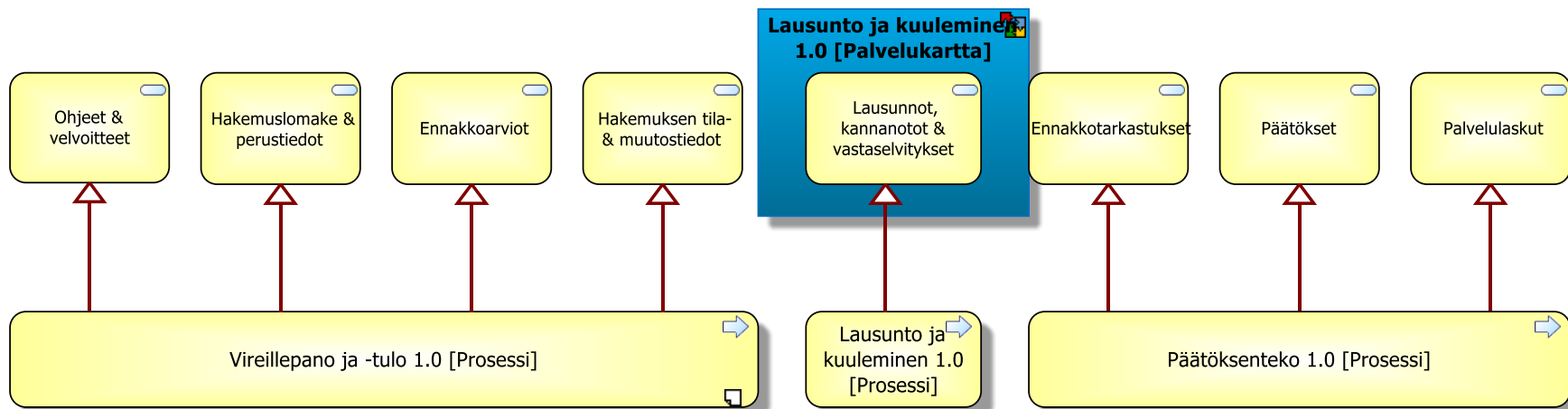

Prosessikartta

Palvelukerroksen prosessit

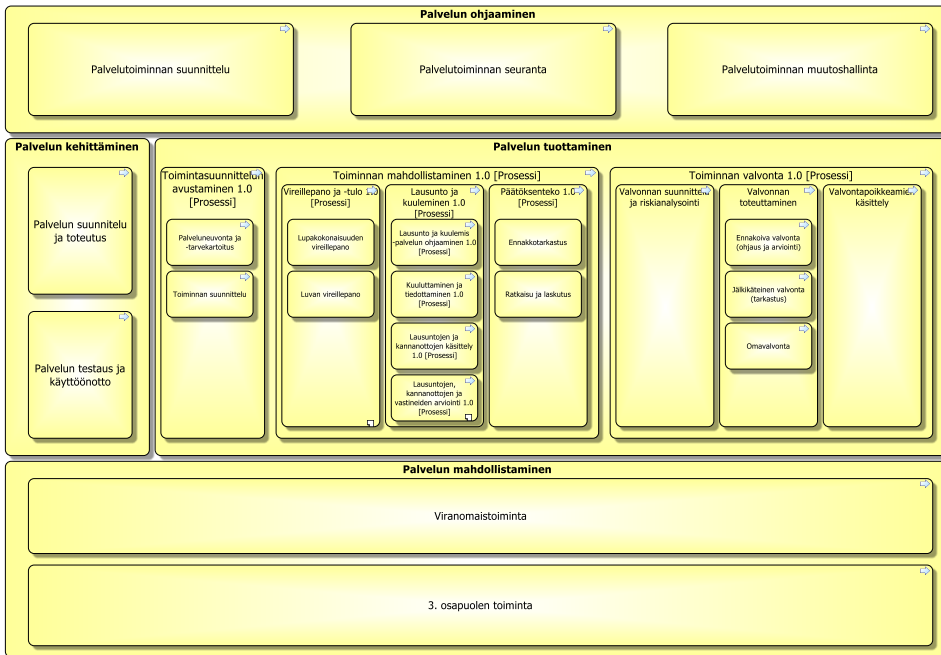

Prosessien vuorovaikutus (1/2)

Palvelukerroksen prosessien väliset vuorovaikutukset

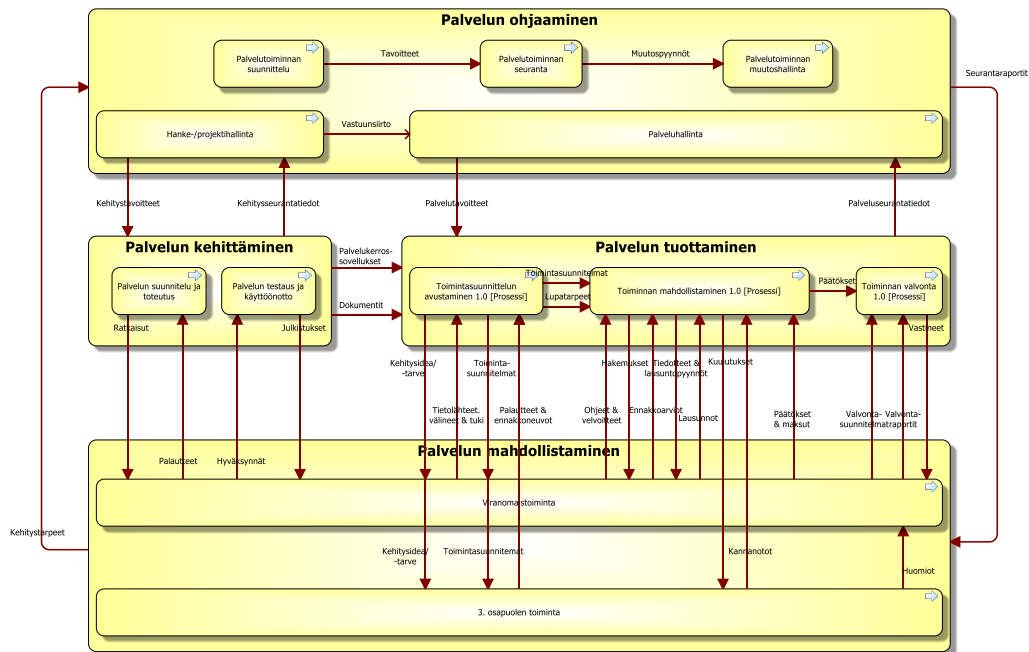

Prosessien vuorovaikutus (2/2)

LaKu -prosessien väliset vuorovaikutukset

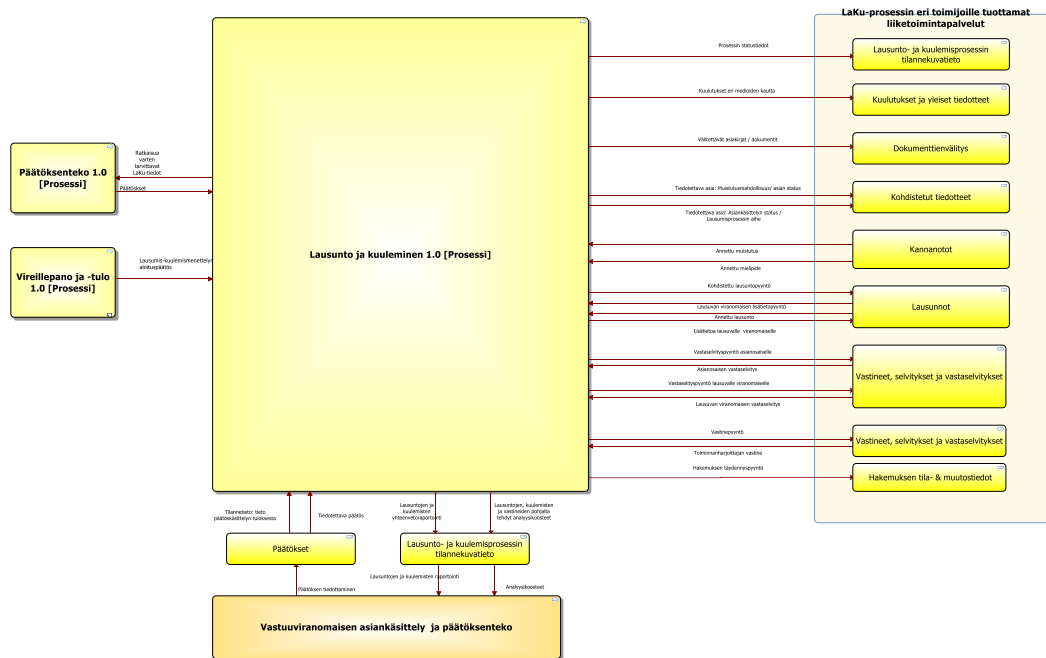

Prosessit

Palvelupolut, esim.

- Palveluneuvonta ja –tarvekartoitus
- Toiminnan suunnittelu
- Vireillepano & -tulo
- Lausunto ja kuuleminen
- Päätöksenteko

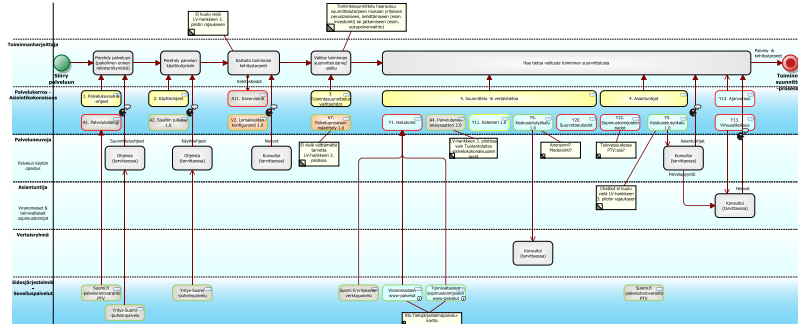

Prosessikaaviot, esim.

- Toiminnan mahdollistaminen
- Lausunto ja kuuleminen

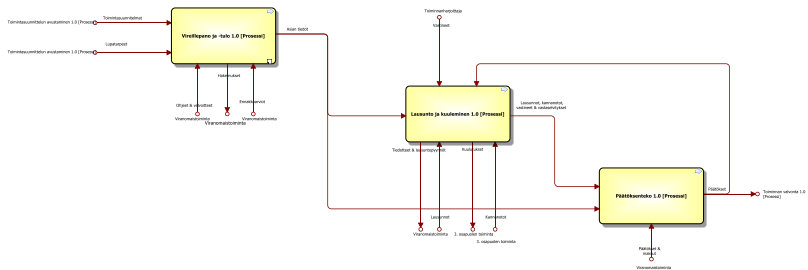

Tietoarkkitehtuuri

Käsitteistö

Käsitteelliset mallit

Päätietyöryhmät

Loogiset tietovarannot

Loogiset tietomallit

Soveltamisprofiilit

Tietovirrat

Fyysiset tietomallit

Fyysiset tietovarannot

Käsitteistö

LaKu -käsitteet

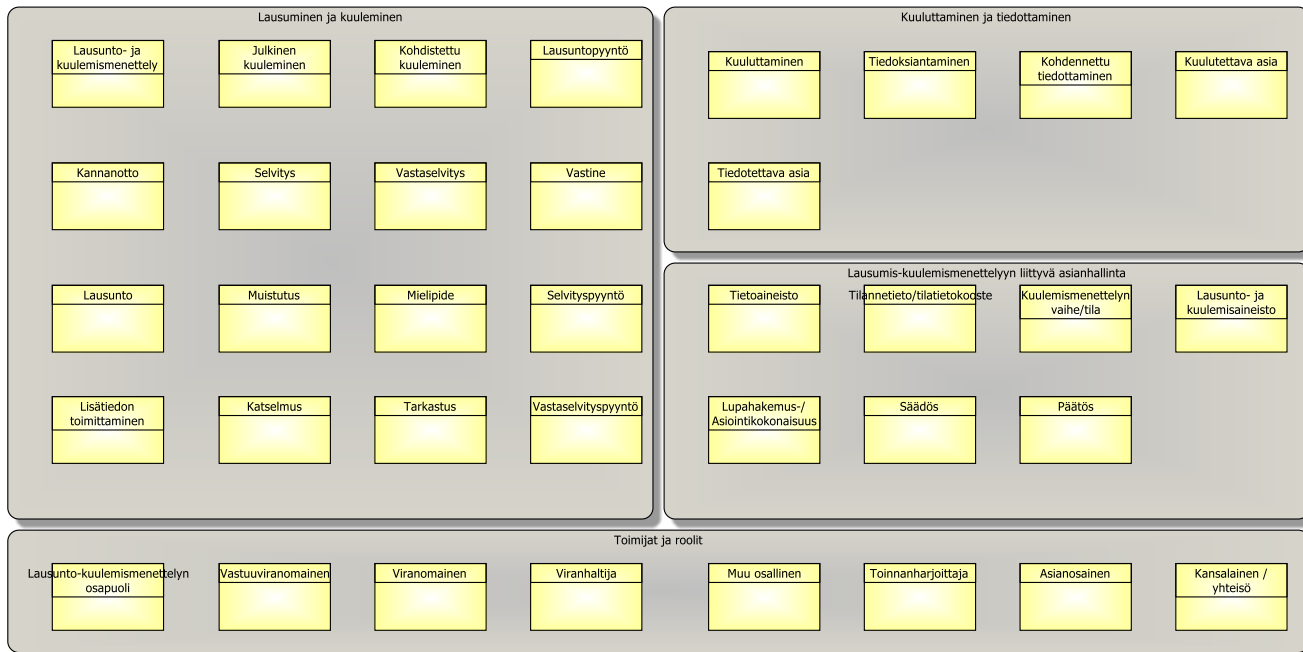

Käsitemalli

LaKu -käsitteiden väliset suhteet

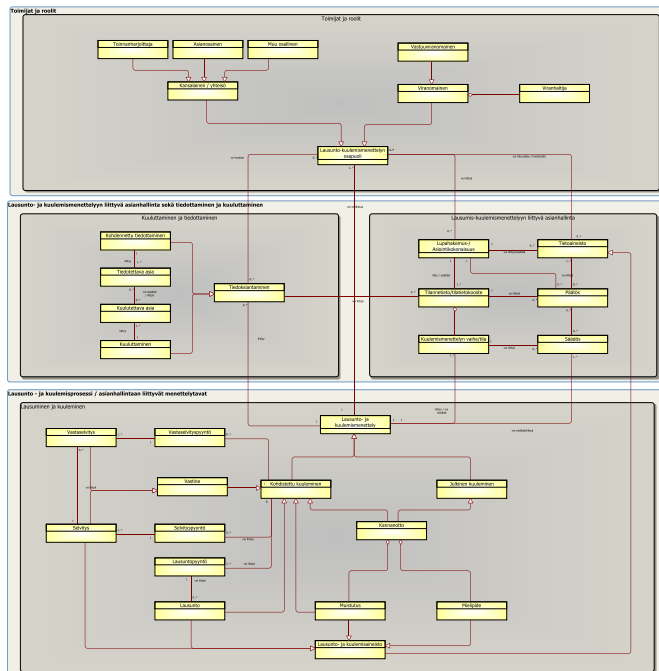

Päätietyryhmät (1/2)

Palvelukerroksen päätietyryhmät

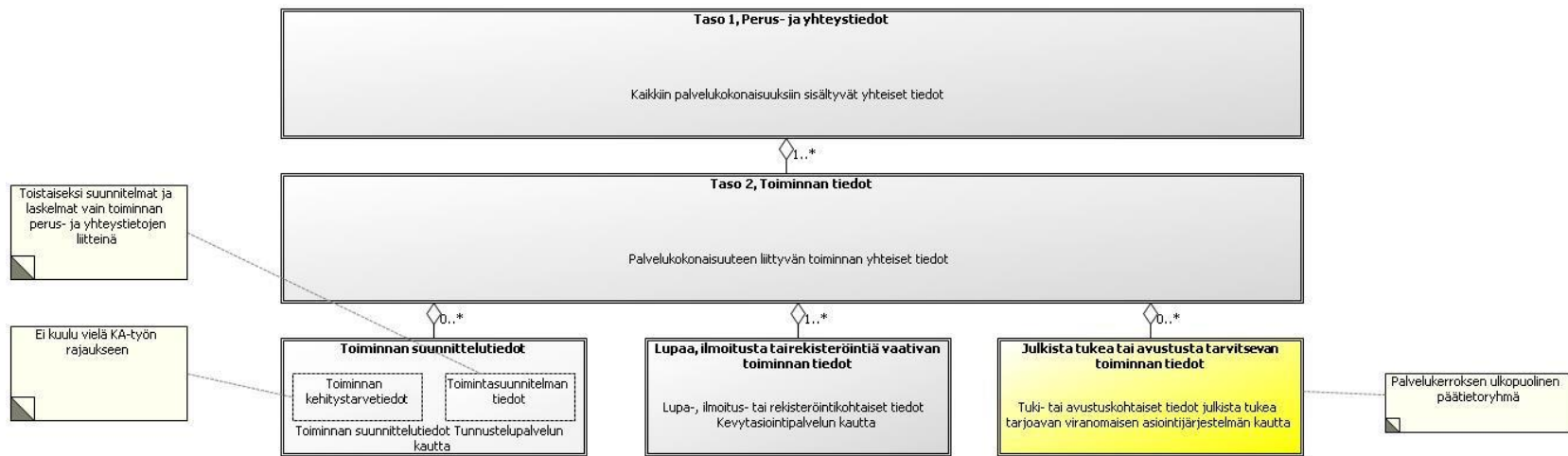

Päätietoryhmät (2/2)

LaKun päätietoryhmät

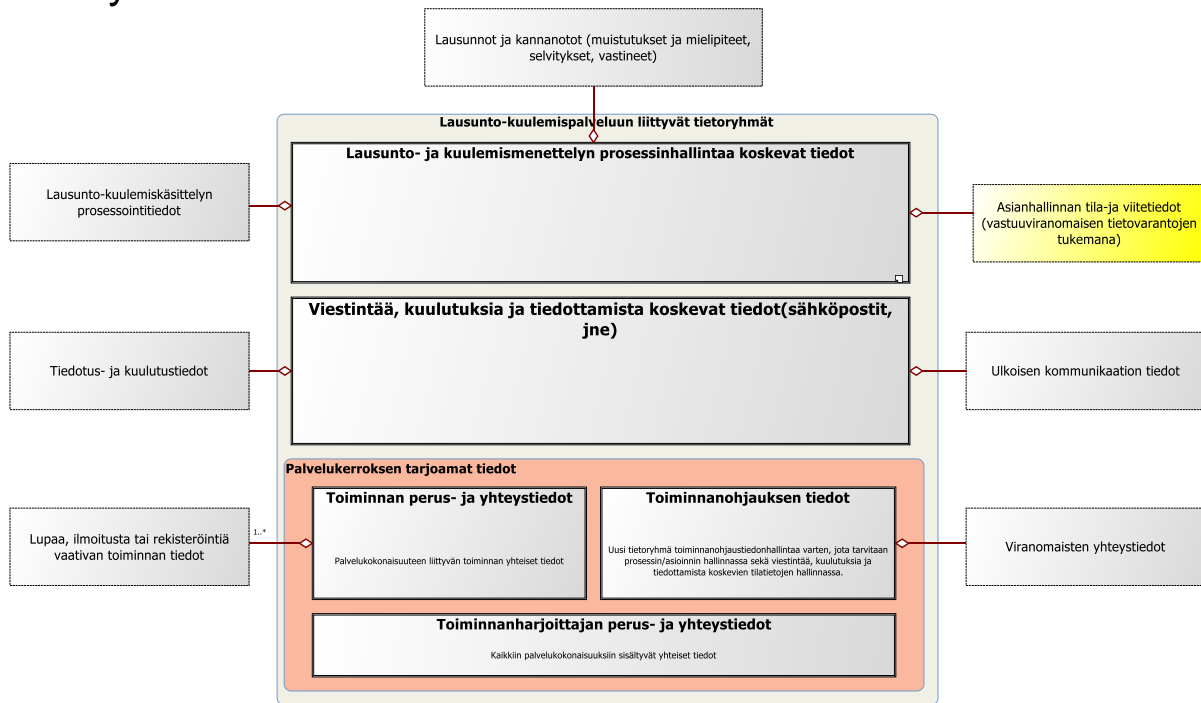

Tietovarannot (1/2)

Palvelukerroksen ja sen hyödyntämät tietovarannot

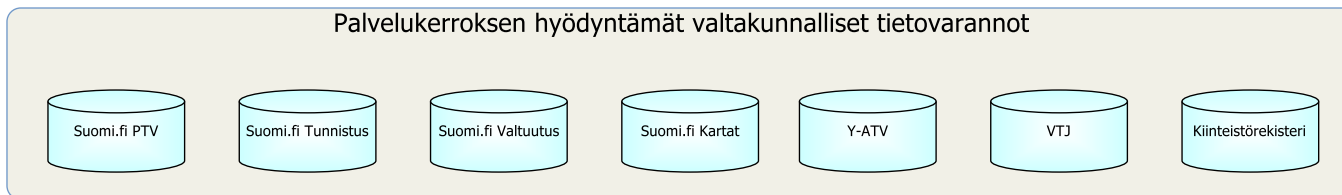
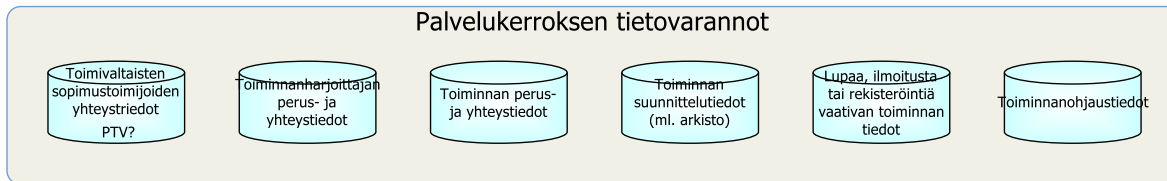

Tietovarannot (2/2)

LaKun ja sen hyödyntämät tietovarannot

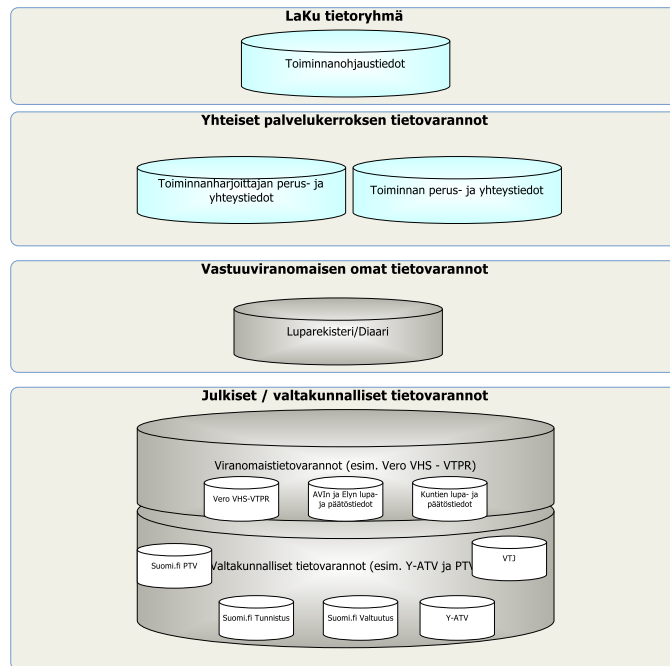

Tietomallit (1/2)

Palvelukerroksen kaikille yhteiset toiminnanharjoittajatiedot

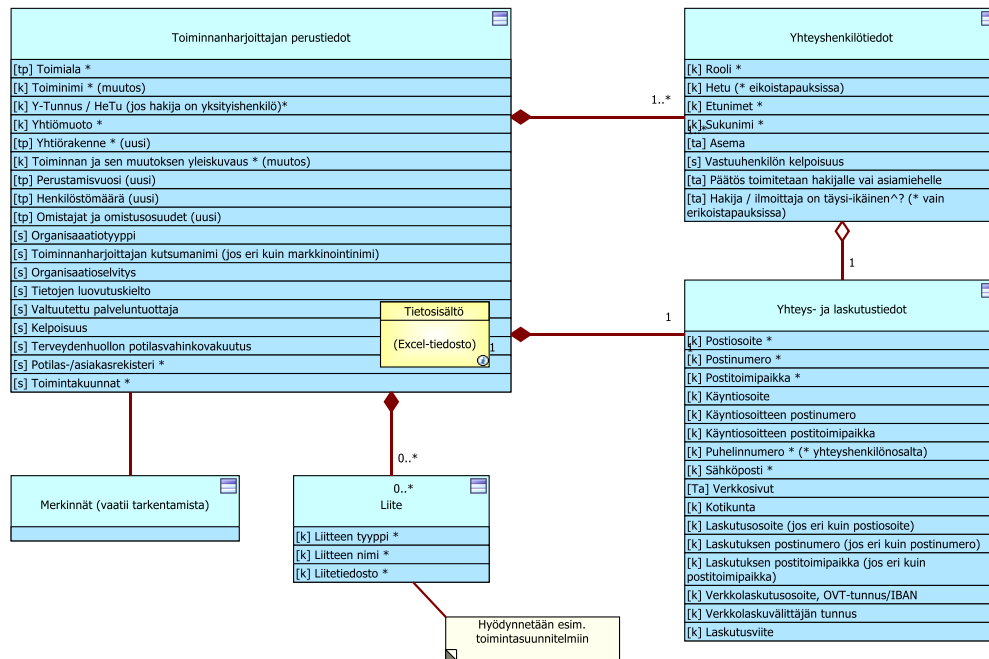

Tietomallit (2/2)

LaKun tiedot

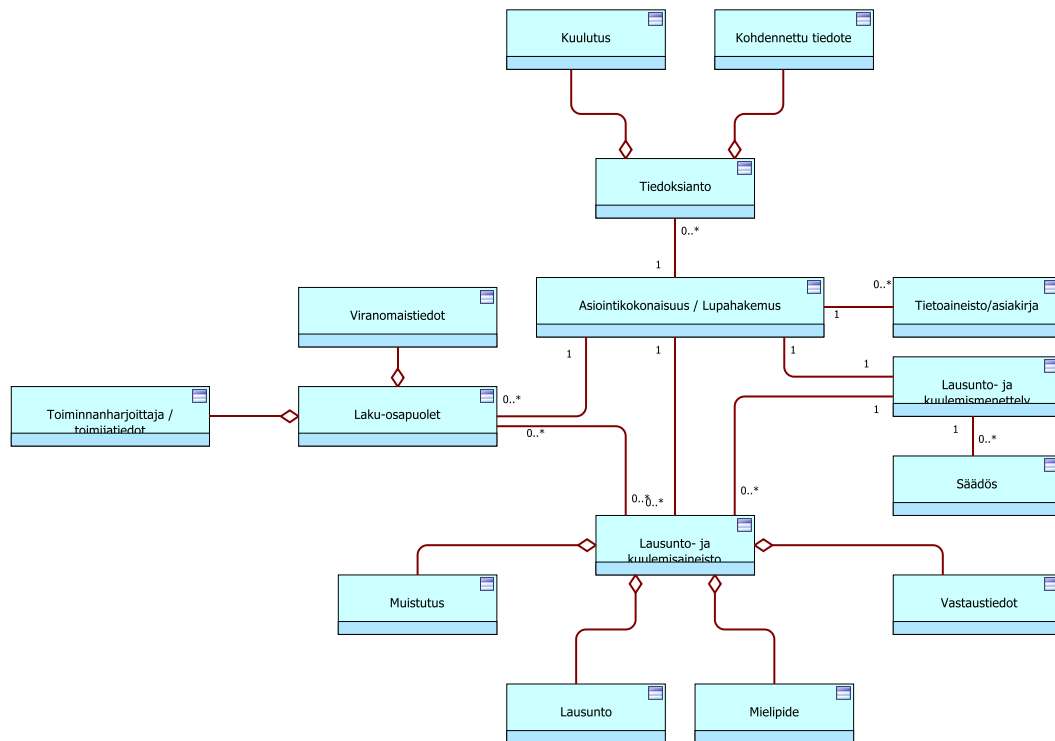

Tietojärjestelmäpalvelut

Tietojärjestelmäkartta

Tietojärjestelmien välinen
vuorovaikutus

Arkkitehtuurin
kerrosnäkymät

Tietojärjestelmäsalkku

Loogiset rajapinnat

Fyysiset rajapinnat

Tietojärjestelmä- arkkitehtuuri

Sovelluspalvelukartta ja -luettelo (1/2)

Palvelukerroksen tuottamat ja hyödyntämät yleiskäyttöiset sovelluspalvelut

The screenshot displays a comprehensive service map with the following sections:

- Suomi.fi -verkkopalvelut:** A row of service boxes including Yritys-Suomi-puhelipalvelu, Suomi.fi-palvelusivustot, Oma Yritys-Suomi-verkkoyhtiö, Suomi.fi-tunnistus, Suomi.fi-valtuudet, Suomi.fi-yhteisölliset verkkopalvelut, Suomi.fi-viestit, Suomi.fi-kartat, and Suomi.fi-maksut.
- Palvelukerroksen sovelluspalvelut:** A grid of 39 service boxes, each with a code and description, such as Y1 (ex. 1) Hakulaine, Y2 (ex. 2) Käyttäjänrofit, Y3 (ex. 3) Asiointitulos, Y4 (ex. 4) Asiointityö, Y5 (ex. 5a & 5b) Keskustelu-yhtiö, Y6 (ex. 6) Asiointitiliväljän seuranta, Y7 (ex. 7) Asiointikokemuksen yhteenveto, Y8 (ex. 7b & 7c) Pääomahinta, Y9 (ex. 8) Valvontapalvelun kirjaus, Y10 (ex. 10) Valvontatiedon syöttö, Y11 (ex. 11 & 89) Kalenteri, Y12 (ex. 12) Ajankäyttö, Y13 (ex. 13) Virtuaalioikos, Y14 (ex. 14) Asiointi-muokaus, Y15 (ex. 8a & 8b) Muutokset ja veloitteet, Y16 (ex. 16) Pääomahinta-hallinta, Y17 (ex. 17) Viedonvälityksen hallinta, Y18 (ex. 18) Toiminnan-pakkaukset, Y19 (ex. 19) Käyttäjän-todistuspalvelu, Y20 Suunnitelmat, Y21 (ex. 42) Tietopalvelut, Y22 Sopimusomjäljen tiedot, A1 (ex. 20) Säällön Palvelutalot, A2 (ex. 21) Säällön julkaisu, A3 (ex. 22) Tietojen esitys, A4 (ex. 23a & 23b) Palvelusivustojen analysointi, A5 (ex. 24) Tietojen lahtyys, A6 (ex. 25) Aineiston syöttö, A7 (ex. 26) Keskustelu-verkoston hallinta, A8 (ex. 27) Palautteet, A9 (ex. 28) Asiointien muuttaminen, A10 (ex. 29) Viranomaispalvelut, A11 (ex. 30) Itsepalvelit, V1 (ex. 31) Valvontasuunnitelma, V2 (ex. 32) Lomakkeiden konfigurointi, V3 (ex. 33) Viranomaisen tukipalvelut, V4 (ex. 34) Kansalaistoimintojen hallinta, V5 (ex. 36) Kalentereen hallinta, V6 (ex. 37) Toimintakokojen mallittely, V7 (ex. 38) Palveluprosessien mallittely, V8 Laskutus, V9 (ex. 44) Riskipointit, V10 (ex. 39) Käyttäjänrofitin liittöväest, T1 (ex. 40) Työsuhteiden hallinta, T2 (ex. 41) Herätteet, T3 (ex. 45) Palvelusivustojen seuranta.
- Tunnustelupalvelu 2.0 [Sovelluspalvelut]**, **Kevytsivointipalvelu 2.0 [Sovelluspalvelut]**, and **Lausunto ja kuuleminen -palvelu 1.0 [Sovelluspalvelut]** are highlighted at the bottom.
- SELITTEET:** A legend defining symbols for Käyttö (Y = Yhteinen, A = Asiointi, V = Viranomais, T = Toiminnanpalvelu), Einkaari (Suunnitelmassa, Toteutuksessa, Tuotannossa, Poistumassa), and Sovelluspalveluluettelo (Information items).
- Viranomaisten palvelut:** A section for public services including Ruokavirasto, TEM Yritys-Suomi, Finvera, Määritysautotus, Vero, ELY, AVI, Tukes, Migri, Kunnat / virustutkijat, Hinta, Y-ATY, Viranomaisasiointipalvelut, and Lupienhallinta/Diari.
- 3. osapuolten palvelut:** A section for third-party services including Proagria BISNES, Pankki, and Vakuutusyhtiöt.

Sovelluspalvelukartta (2/2)

LaKun tuottamat ja hyödyntämät sovelluspalvelut

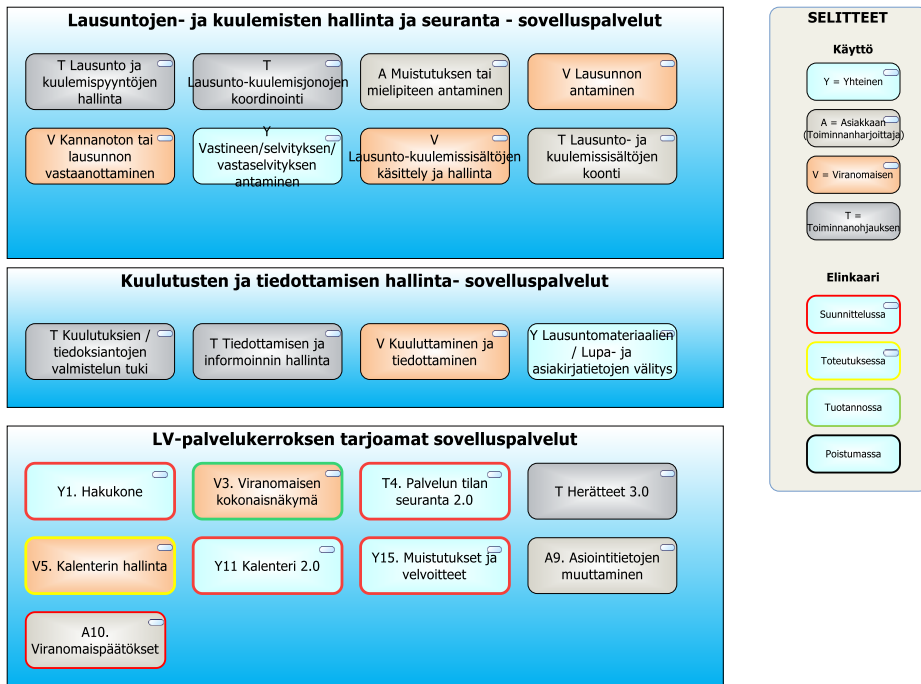

Sovellusten välinen vuorovaikutus (1/2)

Palvelukerroksen sovellukset ja sidosjärjestelmät

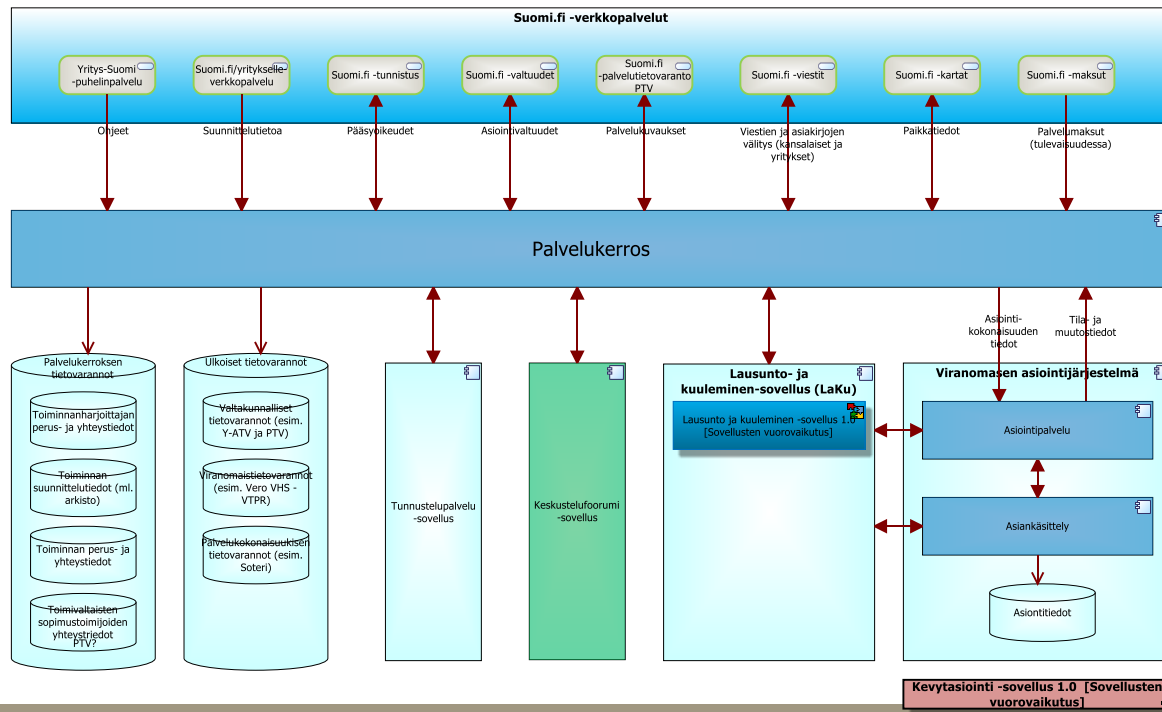

Sovellusten välinen vuorovaikutus (2/2)

LaKu -sovellus ja sidosjärjestelmät

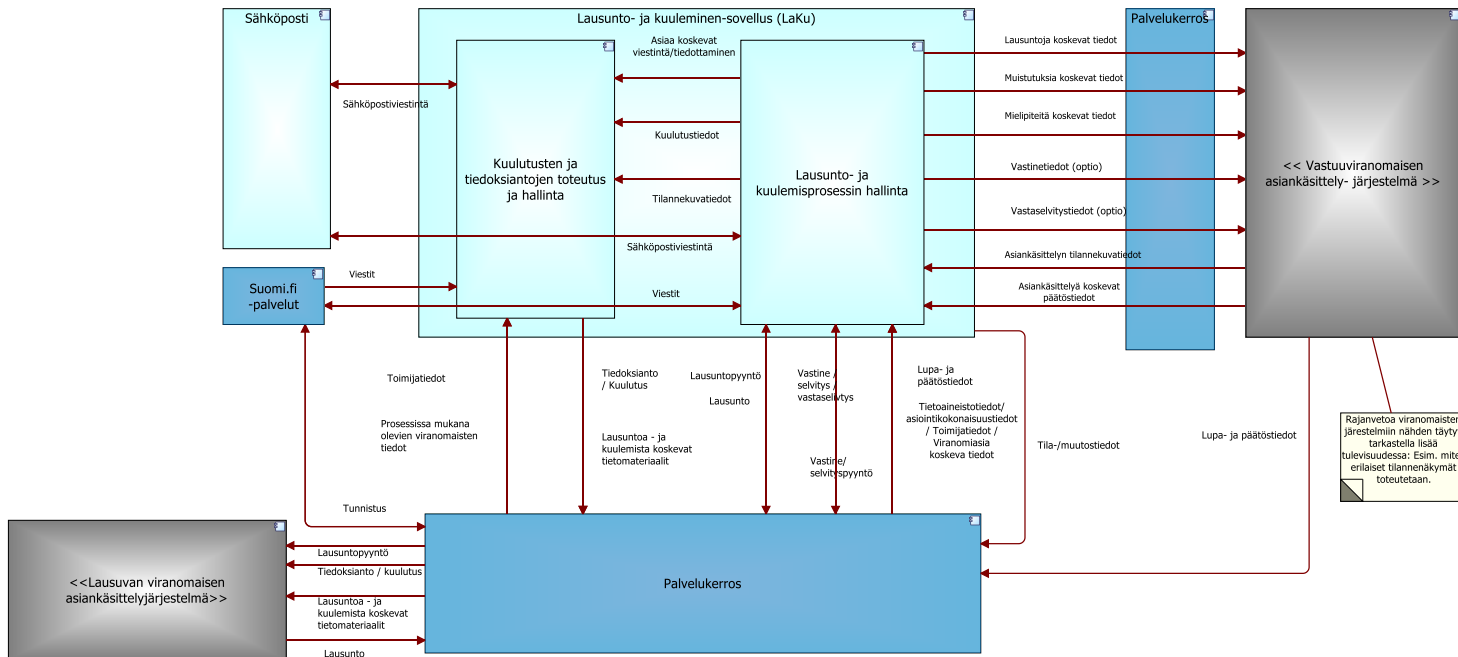



jari.kokko@citrus.fi

mikko.rajala@qpr.com

kasper.norismaa@qpr.fi